



КОНДИЦИОНЕР ВОЗДУХА

## РУКОВОДСТВО ПОЛЬЗОВАТЕЛЯ

*Оригинальная инструкция*

Кондиционер сплит системы



Спасибо за то, что выбрали наш продукт.

Пожалуйста, внимательно прочитайте данное руководство по эксплуатации перед началом работы и сохраните его для дальнейшего использования.

Если вы потеряли руководство пользователя, обратитесь к местному **представителю Оптконд**: [kinghome.by](mailto:kinghome.by) отправьте электронное письмо по адресу: [info@viola.by](mailto:info@viola.by) для получения электронной версии.

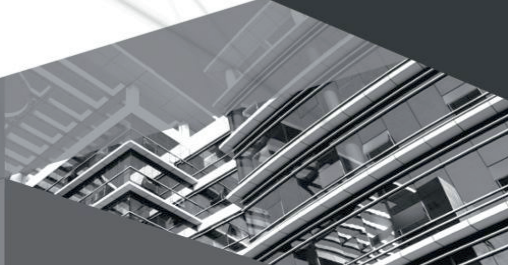

KWH09AWAXB-K6DNA3B/I  
KWH12AWBXB-K6DNA3D/I  
KWH18AWDXB-K6DNA3A/I  
KWH24AWDXE-K6DNA3A/I

Оборудование соответствует требованиям технического регламента:

ТР ТС 004/2001  
ТР ТС 020/2011  
ТР ЕАЭС 037/2016  
СТБ 2462-2020 (раздел 4,5)  
СТБ 2480-2016 (раздел 4)

Установленный срок службы оборудования - 7 лет.

Производитель - Gree Electric Appliances Inc. Of Zhuhai  
Китай Jinji West  
Road., Qianshan, Zhuhai 519070, Guangdong, China

Дата изготовления нанесена на шильдиках  
оборудования.

Необходимо наличие гарантийного талона.

# Содержание

## Общая информация

Хладагент.....	1
Меры предосторожности.....	2
Названия элементов.....	7

## Управление кондиционером

Кнопки пульта дистанционного управления.....	8
Кнопки и клавиши .....	9
Комбинации клавиш.....	12
Замена батареек .....	15

## Техническое обслуживание

Уход и обслуживание.....	14
--------------------------	----

## Неполадки

Поиск и устранение неисправностей.....	17
--	----

## Инструкция по монтажу

Безопасное использование огнеопасного хладагента.....	21
Схема монтажа.....	23
Меры предосторожности при установке и транспортировке блоков.....	24
Инструменты для установки.....	25
Выбор места для установки.....	25
Требования для подключения к электросети.....	26

## Монтаж

Монтаж внутреннего блока.....	27
Проверка после установки.....	32

## Проверка и эксплуатация

Процесс проверки.....	32
-----------------------	----

## Приложение

Конфигурация соединительной трубки.....	33
Метод расширения трубки.....	35
Дополнительные опции.....	36
Управление Wi-Fi.....	38

Данное устройство не предназначено для использования лицами (включая детей) с ограниченными физическими, сенсорными или умственными способностями или недостатком опыта и знаний, если лицо, ответственное за их безопасность не осуществляет контроль или не предоставило инструкцию по эксплуатации устройства. Необходимо следить за детьми, чтобы они не играли с прибором. Если необходимо установить, переместить или обслужить кондиционер, пожалуйста, сначала обратитесь к дилеру или в местный сервисный центр. Кондиционер должен устанавливаться, перемещаться или обслуживаться назначенным специалистом. Пренебрежение может привести к серьезным повреждениям или травмам, смерти. Радиопередатчик работает в полосе(ах) частот: 2400-2483,5 МГц  
Максимальная мощность радиочастоты, передаваемая в полосе(ах) частот: 20дБм



Данная маркировка указывает на то, что этот продукт не следует утилизировать вместе с другими бытовыми отходами на всей территории ЕС. Чтобы предотвратить возможный ущерб окружающей среде и здоровью людей от неконтролируемой утилизации отходов, утилизируйте их ответственно, чтобы способствовать повторному использованию материальных ресурсов. Чтобы вернуть использованное устройство, воспользуйтесь системами возврата и сбора или обратитесь к продавцу, у которого был приобретен продукт. Они могут принять данный продукт для экологически безопасной переработки. R32: 675

## ЗНАЧЕНИЕ СИМВОЛОВ



**DANGER**

Указывает на опасную ситуацию, которая, если ее не предотвратить, приведет к смерти или серьезным травмам.



**WARNING**

Указывает на опасную ситуацию, которая, если ее не предотвратить, может привести к смерти или серьезным травмам.



**CAUTION**

Указывает на опасную ситуацию, которая, если ее не предотвратить, может привести к травмам легкой или средней тяжести.

**NOTICE**

Обозначает важную, но не связанную с опасностью информацию; используется для указания риска повреждения имущества.



Указывает на опасность, которой будет присвоено сигнальное слово WARNING или CAUTION.



Прибор заполнен горючим газом R32.



Перед использованием прибора сначала прочтите руководство пользователя.



Перед установкой прибора внимательно прочтите руководство по установке.



Перед ремонтом прибора внимательно прочитайте инструкцию по эксплуатации.

## ХЛАДАГЕНТ

- Для реализации функций, в системе кондиционера циркулирует специальный хладагент. В качестве хладагента используется специально очищенный фторид R32. Хладагент является огнеопасным и не имеет запаха. При определенных условиях это может привести к взрыву. Воспламеняемость хладагента очень низкая, она может быть катализирована только огнем.
- По сравнению с обычными хладагентами, R32 является экологически безопасным для озоносферы. Влияние на парниковый эффект низкое. R32 обладает хорошими термодинамическими характеристиками, которые обеспечивают высокую энергоэффективность. Таки образом ячейки нуждаются в меньшем заполнении.

### Предупреждение

:

Для ускорения процесса размораживания или очистки используйте только те, что рекомендованы производителем. В случае необходимости ремонта обратитесь в ближайший авторизованный сервисный центр. Любой ремонт, выполненный неквалифицированным специалистом, может быть опасным. Прибор должен храниться в помещении без постоянно работающих источников возгорания (например: открытый огонь, работающий газовый прибор или работающий электрический нагреватель). Не прокалывайте и не поджигайте.

Прибор должен устанавливаться, эксплуатироваться и храниться в помещении с площадью пола, превышающей  $X$  м<sup>2</sup>. (Пожалуйста, обратитесь к таблице "а" в разделе "Безопасная эксплуатация огнеопасного хладагента" для определения  $X$ .)

Прибор заполнен горючим газом R32. При ремонте строго следуйте инструкциям производителя. Имейте в виду, что хладагенты не имеют запаха. Прочитайте руководство специалиста.

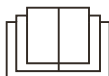



### **МЕРЫ ПРЕДОСТОРОЖНОСТИ**

- Данное устройство может использоваться детьми в возрасте от 8 лет и старше, а также лицами с ограниченными физическими, сенсорными или умственными способностями или недостатком опыта и знаний, если они находятся под присмотром или имеют инструкцию по безопасной эксплуатации устройства и осознают опасность.
- Дети не должны играть с прибором.
- Чистка и пользовательское обслуживание не должны производиться детьми без присмотра.
- Не подключайте кондиционер к универсальной розетке. Пренебрежение может привести к пожару.
- Отключайте питание при чистке кондиционера. В противном случае это может привести к поражению электрическим током.
- Если шнур питания поврежден, он должен быть заменен производителем, его сервисным агентом или специалистами с аналогичной квалификацией во избежание опасности.
- Не мойте кондиционер водой, чтобы избежать поражения электрическим током.
- Не распыляйте воду на внутренний блок. Это может привести к поражению электрическим током или неисправности.
- После снятия фильтра не прикасайтесь к ребрам, чтобы избежать травм.
- Не используйте огонь или фен для сушки фильтра, чтобы избежать деформации или пожара.

**ПРЕДУПРЕЖДЕНИЕ**

- Техническое обслуживание должно выполняться квалифицированными специалистами. В противном случае это может привести к травмам или повреждениям.
- Не ремонтируйте кондиционер самостоятельно. Это может привести к поражению электрическим током или повреждениям. Пожалуйста, свяжитесь с дилером, когда вам понадобится отремонтировать кондиционер.
- Не вставляйте пальцы или предметы в воздухозаборник или выпуск воздуха. Это может привести к травме или повреждению.
- Не закрывайте отверстие для выхода воздуха или воздухозаборник. Это может привести к неисправности.
- Не проливайте воду на пульт ДУ, в противном случае пульт ДУ может быть поврежден.
- При возникновении указанного ниже явления, пожалуйста, выключите кондиционер и немедленно отключите питание, а затем обратитесь к дилеру или квалифицированным специалистам для обслуживания:
  - Шнур питания перегрелся или поврежден.
  - При работе слышен посторонний звук.
  - Прерывание цепи часто отключается.
  - Кондиционер испускает запах гари.
  - Внутренний блок протекает.
- Если кондиционер работает в ненормальных условиях, это может привести к неисправности, поражению электрическим током или пожару.
- При включении и выключении устройства с помощью аварийного выключателя, пожалуйста, нажмите на этот выключатель с помощью изолирующего неметаллического предмета.
- Не наступайте на верхнюю панель наружного блока и не ставьте на нее тяжелые предметы. Это может привести к повреждению или травме.

**Приложение**

- Установка прибора должна выполняться квалифицированными специалистами. Пренебрежением может привести к травмам и повреждениям.
- При установке устройства необходимо соблюдать правила электробезопасности.
- В соответствии с местными правилами техники безопасности используйте надежную цепь электропитания с предохранителем.
- Установите предохранитель. Если вы этого не сделаете, это может привести к неисправности.
- Двуполосный размыкающий выключатель с разнесением контактов не менее 3 мм во все полюса должен быть подключен в стационарной проводке.
- Интегрируя предохранитель электросети с подходящей емкостью, обратите внимание на данную таблицу. В выключатель питания должно быть интегрировано магнитное реле с функцией нагрева реле, которое может защитить от короткого замыкания и перегрузки.
- Кондиционер должен быть правильно заземлен. Неправильное заземление может привести к поражению электрическим током.
- Не используйте некачественный шнур питания.
- Убедитесь, что электропитание соответствует требованиям кондиционера. Нестабильное электропитание или неправильная электропроводка приводит к неисправностям. Пожалуйста, установите соответствующие кабели питания перед использованием кондиционера.
- Правильно подключите провод под напряжением, нулевой и заземляющий провода розетки.
- Обязательно отключите электропитание перед началом любых работ, связанных с электричеством и безопасностью.





## ПРЕДУПРЕЖДЕНИЕ

- Не включайте питание до окончания установки.
- Если шнур питания поврежден, он должен быть заменен производителем, его сервисным агентом или специалистами с аналогичной квалификацией, во избежание опасности.
- Температура цепи хладагента будет высокой, пожалуйста, держите соединительный кабель подальше от медной трубки.
- Прибор должен быть установлен в соответствии с национальными правилами монтажа.
- Установка должна выполняться в соответствии с требованиями инструкции и только уполномоченным персоналом.
- Кондиционер - электроприбор первого класса. Он должен быть надлежащим образом заземлен с помощью специализированного заземляющего устройства профессионалом. Пожалуйста, убедитесь, что оно всегда эффективно заземлено, в противном случае это может привести к поражению электрическим током.
- Желто-зеленый провод в кондиционере - это заземляющий провод, который нельзя использовать для других целей.
- Сопротивление заземления должно соответствовать национальным правилам электробезопасности.
- Прибор должен быть расположен так, чтобы вилка была доступна.
- Все провода внутреннего блока и наружного блока должны быть подключены профессионалом.

**ПРЕДУПРЕЖДЕНИЕ**

- Для кондиционера с вилкой, вилка должна быть в зоне доступности после завершения установки.
- Для кондиционера без штепсельной вилки, должен быть линейно установлен прерыватель цепи.
- Если вам необходимо переместить кондиционер в другое место, только квалифицированный специалист должен выполнять эту работу. Пренебрежение может привести к травме или повреждениям.
- Выберите место, недоступное для детей и вдали от животных или растений. Если это неизбежно, добавьте ограждение в целях безопасности.
- Внутренний блок должен быть установлен впритык к стене.
- Инструкции по установке и использованию этого продукта предоставляются производителем.

**Промежуток рабочих температур**

	Внутренняя DB/WB <sup>(C)</sup>	Внешняя DB/WB <sup>(C)</sup>
Максимальное охлаждение	32/23	43/26
Максимальный нагрев	27/-	24/18

Температурный диапазон эксплуатации кондиционера:

- на охлаждение: -15°C до +43°C
- на обогрев: -15°C до +24°C

**ПРИМЕЧАНИЕ:**

- Диапазон рабочих температур (внешняя температура) для низкотемпературного охлаждения находится в пределах -15°C ~ 43°C; для низкотемпературного теплового насоса в пределах -25°C ~ 43°C;

## НАЗВАНИЯ ЭЛЕМЕНТОВ

### Внутренняя ячейка

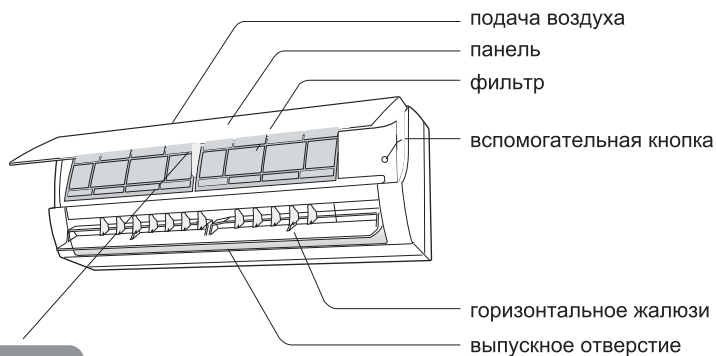

### Дисплей

(Отображение или позиция дисплея может отличаться от приведенной выше графики, пожалуйста, обращайте внимание на актуальный прибор)

пульт ДУ



### **ПРИМЕЧАНИЕ:**

Реальный прибор может отличаться от графика выше, обратите внимание на актуальный прибор.

# УПРАВЛЕНИЕ КОНДИЦИОНЕРОМ



	Режим <b>Follow Me (I-Feel)</b>	
	Настройка скорости вентилятора	
	Режим Turbo	
	Отправка сигнала на кондиционер	
Режимы работы		Режим Авто
		Режим охлаждения
		Режим осушения
		Режим вентиляции
		Режим обогрева
	Режим комфортного сна	
	Режим Quiet	
	Режим X-fan	
Темп. воздуха		Настройка температуры
		Показывает температуру воздуха в помещении
		Показывает температуру воздуха на улице
	Режим Health	
	Индикатор Wi-Fi	
	Значение времени	
	Таймеры включения / отключения	
	Индикатор подсветки	
	Индикатор работы жалюзи	
	Индикатор блокировки пульта	

## ПРИМЕЧАНИЕ

Этот пульт является универсальным и может использоваться для нескольких различных моделей кондиционеров. Некоторые функции, которые есть на пульте управления, могут не поддерживаться вашим оборудованием.

После подачи питания кондиционер подаст звуковой сигнал. Загорится индикатор питания. После этого кондиционером можно управлять с пульта управления.

Нажмите кнопку включения кондиционера. На пульте загорится значек «», кондиционер издаст звуковой сигнал и включится.

# КНОПКИ И КЛАВИШИ



Нажмите эту кнопку для включения или выключения кондиционера.

## Mode

Каждый раз, когда вы нажимаете эту кнопку, режим работы выбирается в следующей последовательности: AUTO (автоматический режим работы) - COOL (режим охлаждения) - DRY (режим осушения) - FAN (режим вентиляции) - HEAT (режим обогрева).

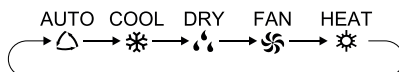

После переключения в режим обогрева и нового нажатия на кнопку, режим работы будет снова AUTO.

### 💡 ПРИМЕЧАНИЕ

- При включении режима Обогрев вентилятор внутреннего блока включается только после того, как теплообменник внутреннего блока наберет необходимую температуру, чтобы предотвратить подачу холодного воздуха в помещение. Задержка включения зависит от текущих погодных условий и может составлять 1-5 минут.

## Fan

Каждый раз при нажатии этой кнопки меняется скорость вентилятора. Скорость меняется от AUTO (автоматический режим изменения скорости) до максимальной.



	Quiet (тихая скорость вентилятора)
	Turbo (максимальная скорость вентилятора)

### 💡 ПРИМЕЧАНИЕ

- Нажмите и удерживайте кнопку Fan в течении 2 секунд, когда система работает в режиме охлаждения, и кондиционер перейдет в режим X-Fan. В этом режиме будет проведено осушение внутреннего блока от остатков влаги.

## + и -

Нажатие на кнопку «+» или «-» увеличивает или уменьшает настройки температуры. В автоматическом режиме работы заданная температура не регулируется. В режиме настройки Таймера нажатие на кнопку изменяет значение времени.



Нажмите на эту кнопку для активации функции Health в режимах работы Охлаждение или Обогрев. Будет включена функция самоочистки внутреннего блока.

### 💡 ПРИМЕЧАНИЕ

- Функция Health является опцией и может не присутствовать в вашем оборудовании.

# КНОПКИ И КЛАВИШИ



UD-swin



LR-swing

Нажатие на эти кнопки изменяет угол открытия жалюзи. Угол открытия изменяется по следующему алгоритму:

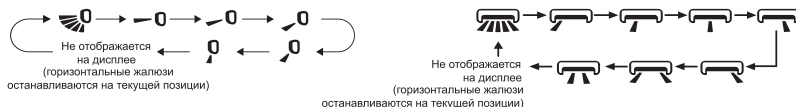

Удерживайте кнопку в течении 2 секунд, и жалюзи начнут работать в автоматическом режиме. Отпустите кнопку, и жалюзи остановятся на текущей позиции, и эта позиция останется в памяти кондиционера.

## 💡 ПРИМЕЧАНИЕ

- Двигатель горизонтальных жалюзи (вправо-влево) является опцией и может не присутствовать в вашем оборудовании.



Clock

Нажмите эту кнопку для настройки времени.

После нажатия символ часов на пульте управления начнет мигать. Нажатиями кнопок «+» или «-» измените настройку времени, каждое нажатие изменяет время на 1 минуту.

Если удерживать кнопки, то изменение времени будет более быстрым.

Повторное нажатие на кнопку «Clock» подтвердит изменения настройки времени.

## 💡 ПРИМЕЧАНИЕ

- Время настраивается в пределах 24 часов.
- Если не трогать никакие кнопки в течении 5 секунд, то пульт выйдет из режима настройки времени.



Timer on



Timer off

Когда кондиционер включен, нажатие на одну из кнопок активирует таймер включения/выключения.

Когда кондиционер выключен, нажатие на эту кнопку включит таймер включения.

После нажатия кнопки символ ON (OFF) начнет мигать. Нажатие на кнопку «+» или «-» будет менять настройку таймера. Каждое нажатие меняет время на 1 минуту. Если удерживать кнопку нажатой, время будет изменяться быстрее. После завершения настройки таймера снова нажмите кнопку для подтверждения.

Если не подтвердить настройку в течении 5 секунд, то настройка таймера будет сброшена.

Повторное нажатие кнопки при включенном таймере отменяет уже заданную настройку.

## 💡 ПРИМЕЧАНИЕ

- Таймер работает в пределах от 15 минут до 24 часов.

# КНОПКИ И КЛАВИШИ

## Отображение температуры в помещении

Нажмите одновременно кнопки «On/Off» и «UD-swing» для отображения окружающей температуры воздуха в помещении на дисплее внутреннего блока.

Повторное нажатие отключит отображение на дисплее. Следующее нажатие снова вернет отображение текущей температуры.

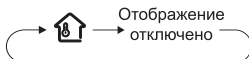

### ПРИМЕЧАНИЕ

- Отображение температуры воздуха доступно только для некоторых моделей.



Wifi

Нажатие на эту кнопку включает функцию Wi-Fi.

Удерживание этой кнопки в течении 5 секунд отключает функцию Wi-Fi.

Когда кондиционер выключен, нажмите и удерживайте в течении 1 секунды кнопки «MODE» и Wi-Fi, и модуль Wi-Fi восстановит заводские настройки (сброс настроек модуля Wi-Fi).



Light

Нажатие этой кнопки включает и отключает подсветку дисплея.

# КОМБИНАЦИИ КЛАВИШ

## Блокировка клавиш пульта управления

Одновременное нажатие и удержание в течении 3 секунд кнопок «ON/OFF» и «-» включает блокировку клавиш пульта управления.

Повторное нажатие отключает функцию.

Когда кнопки заблокированы, на дисплее пульта отображается 

Если нажимать на кнопки пульта, когда они заблокированы, то значек будет мигать.

## Выбор градусов Цельсия или Фаренгейта

Когда кондиционер выключен, нажмите и удерживайте в течении 3 секунд одновременно кнопки «MODE» и «-» для переключения пульта с градусов Фаренгейта на градусы Цельсия.

### ПРИМЕЧАНИЕ

- По умолчанию установлены градусы Цельсия.

## Режим энергосбережения

Режим энергосбережения включается одновременным нажатием кнопок «MODE» и «Clock». При активации кондиционер автоматически отрегулирует уставку температуры для лучшего энергосбережения. Нажатие кнопок «Light» и «Clock» отключает функцию.

### ПРИМЕЧАНИЕ

- В режиме энергосбережения скорость вентилятора нельзя изменить.
- В режиме энергосбережения настройку температуры нельзя изменить.
- Работа функции невозможна в режиме комфортного сна.

## Отображение температуры в помещении

Нажмите одновременно кнопки «ON/OFF» и «UD-swing», и внутренний блок начнет отображать температуру в помещении.

Повторное нажатие отключит отображение.

## Напоминание о необходимости очистки фильтра

Удерживайте одновременно кнопки «ON/OFF» и «UD-swing» не менее 5 секунд. Зуммер внутреннего блока издаст сигнал, на дисплее кондиционера будет отображаться индикация.

После включения функции кондиционер начнет отчет времени работы, и когда достигнет установленного на заводе времени, то при каждом включении дисплей будет мигать около 30 секунд, напоминая о необходимости очистить фильтр.

Сброс таймера осуществляется повторным нажатием кнопок.

### ПРИМЕЧАНИЕ

- По умолчанию функция отключена.
- Функция является опцией и доступна только в некоторых моделях оборудования.

## Автоочистка внутреннего блока

Когда кондиционер выключен, нажмите одновременно кнопки «MODE» и «UD-swing» на 5 секунд, для включения функции автоочистки. Когда функция автоочистки работает, на дисплее отображается CL.

Во время процесса автоматической очистки испарителя устройство будет выполнять быстрое охлаждение или быстрый нагрев, в зависимости от температуры и настроек. Может



быть некоторый шум, который представляет собой звук текущей жидкости или теплового расширения или холодной усадки. Кондиционер может дуть холодным или теплым воздухом, что является нормальным явлением.

#### 💡 ПРИМЕЧАНИЕ

Функция доступна только для некоторых моделей.

Рекомендуется использовать процедуру автоочистки каждые три месяца, если в комнате пыльно, то каждый месяц.

После окончания процесса очистки кондиционер перейдет в режим ожидания.

### Ночной режим

Когда кондиционер работает в режимах Охлаждения или Обогрева, при этом включен режим «Sleep» и выбрана низкая скорость вентилятора, то наружный блок кондиционера переходит в ночной режим работы.

В случае, если вам недостаточен эффект охлаждения или обогрева, ночной режим отключается выбором другой скорости вентилятора.

#### 💡 ПРИМЕЧАНИЕ

- Функция является опцией и доступна только в некоторых моделях оборудования.

### Follow Me, или следуй за мной (i-Feel)

Нажмите одновременно кнопки «Health» и «+» для активации функции.

На дисплее пульта управления будет отображаться символ .

При включении этой функции пульт управления передает кондиционеру значение температуры воздуха, которое измеряет рядом с собой. Кондиционер примет это значение, и изменит свою производительность, чтобы пользователю было более комфортно.

Повторное нажатие на кнопки отключает функцию.

#### 💡 ПРИМЕЧАНИЕ

- Предполагается, что во время работы функции «I FEEL» пульт управления располагается рядом с пользователем, и передает внутреннему блоку температуру именно рядом с пользователем.
- Пульт управления не должен располагаться рядом с источниками нагрева, например, рядом с батареей отопления, иначе кондиционер будет работать с неверными данными.
- Длина, на которую распространяется сигнал пульта управления, зависит от состояния батареек. Когда батарейки новые, длина сигнала от пульта управления составляет примерно 8 метров. Пульт должен располагаться в прямой видимости от кондиционера.

### Sleep, или режим комфортного сна

Нажмите одновременно кнопки «Clock» и «Light» и выберите один из режимов комфортного сна (  ).

Все в программу заложено три режима сна, выбор режимов осуществляется повторным нажатием комбинации клавиш.

Sleep 1 - означает, что через час работы в режиме охлаждения настройка температуры будет изменена на +1 градус. Через два часа заданная температура увеличится на 2 градуса, и устройство продолжит работу при этой температуре. В режиме обогрева соответственно произойдет уменьшение температуры.

Sleep 2 - означает, что кондиционер будет работать с заданной на заводе кривой сна.

## КОМБИНАЦИИ КЛАВИШ

Sleep 3 - означает, что кондиционер будет работать с кривой, заданной пользователем. Для настройки кривой в режиме Sleep нажмите и удерживайте кнопку Health, кондиционер перейдет в режим настройки, на пульте будет отображаться «1 час», заданная температура будет мигать последним настроенным значением (при первом включении заданная температура будет мигать значением, заданным на заводе).

Кнопками «+» и «-» отрегулируйте температуру, нажмите кнопку Health для подтверждения настройки.

После подтверждения время увеличится на 1 час, и пульт предложит сменить температуру для этого часа.

Повторяйте шаги настройки до тех пор, пока не будет завершена настройка для 8 часов работы оборудования.

### 💡 ПРИМЕЧАНИЕ

- В режимах Вентиляции и Авто функция недоступна.

### Поддержка температуры 8°

Нажмите одновременно кнопки «MODE» и «Clock» для включения функции.

На дисплее пульта управления и кондиционера будут мигать специальные символы активации функции 8° (46°F).

Повторное нажатие отключает функцию.

### 💡 ПРИМЕЧАНИЕ

- Функция доступна только для некоторых моделей.
- При использовании недоступна настройка температуры, вентилятора, и прочие настройки.
- Одновременная работа с режимом комфортного сна невозможна.

## ЗАМЕНА БАТАРЕЕК

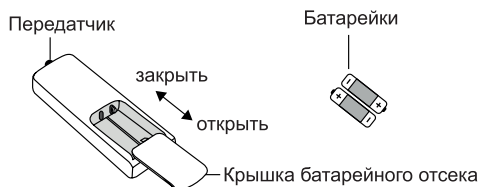

Для замены батареек переверните пульт, нажмите на крышку батарейного отсека и сдвиньте ее.

Замените две батарейки AAA (1,5 В), соблюдая полярность.

Закройте крышку батарейного отсека.

### 💡 ПРИМЕЧАНИЕ

При долгом перерыве в эксплуатации оборудования батарейки лучше вынуть из пульта. Всегда меняйте одновременно две батарейки.

### 💡 ПРИМЕЧАНИЕ

Во время работы направляйте передатчик сигнала дистанционного управления на приемное окно на внутреннем блоке.

Расстояние между пультом и внутренним блоком не должно превышать 8 метров, и не должно быть никаких препятствий между ними.

В помещении, где есть люминесцентная лампа или беспроводной телефон; пульт дистанционного управления должен находиться рядом с внутренним блоком во время работы. Возможны помехи при передаче сигнала.

Если изображение на пульте дистанционного управления нечеткое или отсутствует, пожалуйста, замените батарейки.

### **ПРИМЕЧАНИЕ:** Проверка перед началом сезона

1. Проверьте, не заблокированы ли входы и выходы воздуха.
2. Проверьте исправность воздушного выключателя, вилки и розетки.
3. Проверьте не загрязнен ли фильтр.
4. Проверьте, не поврежден ли монтажный кронштейн наружного блока.  
Если да, пожалуйста, свяжитесь с дилером.
5. Проверьте, не повреждена ли дренажная труба.

### **ПРИМЕЧАНИЕ:** Проверка после сезона

1. Отсоедините устройство.
2. Очистите фильтр и внутренний блок.
3. Проверьте, не поврежден ли монтажный кронштейн наружного блока. Если да, пожалуйста, свяжитесь с дилером.

### **Примечание об утилизации**

1. Многие упаковочные материалы являются материалами, пригодными для переработки.
2. Пожалуйста, утилизируйте их в соответствующем блоке утилизации.  
Если вы хотите утилизировать кондиционер, обратитесь к местному дилеру или консультанту в сервисный центр за правильным методом утилизации.

## Поиск и устранение неисправностей

### Общий анализ

Пожалуйста, изучите приведенную таблицу, перед обращением за помощью. Если ваша проблема не решилась, обратитесь к дилеру или в ближайший сервисный центр.

Проблема	Возможные случаи	Решение
Внутренний блок не получает сигнал пульта ДУ либо пульт ДУ не работает.	<ul style="list-style-type: none"> <li>• Есть ли помехи в виде статического электричества или нестабильного напряжения?</li> </ul>	<ul style="list-style-type: none"> <li>• Вытащите штепсель. Повторно вставьте штепсель через 3 минуты, и затем включите прибор снова.</li> </ul>
	<ul style="list-style-type: none"> <li>• Находится ли пульт ДУ в диапазоне получения сигнала?</li> </ul>	<ul style="list-style-type: none"> <li>• Диапазон получения сигнала составляет 8 м.</li> </ul>
	<ul style="list-style-type: none"> <li>• Существуют ли препятствия?</li> </ul>	<ul style="list-style-type: none"> <li>• Удалите препятствия.</li> </ul>
	<ul style="list-style-type: none"> <li>• Направлен ли дистанционный контроллер на окно получения?</li> </ul>	<ul style="list-style-type: none"> <li>• Выберите подходящий угол и точку направления пульта к окну приемника.</li> </ul>
	<ul style="list-style-type: none"> <li>• Чувствительность пульта ДУ низкая, изображение на дисплее нечеткое?</li> </ul>	<ul style="list-style-type: none"> <li>• Проверьте батареи. Если питание батарей является слишком низким, замените их.</li> </ul>
	<ul style="list-style-type: none"> <li>• Нет изображения при работе с пультом ДУ?</li> </ul>	<ul style="list-style-type: none"> <li>• Проверьте не поврежден ли пульт. Если да, замените его.</li> </ul>
	<ul style="list-style-type: none"> <li>• Флуоресцентная лампа в комнате?</li> </ul>	<ul style="list-style-type: none"> <li>• Поднесите пульт максимально близко к внутреннему блоку. Выключите лампу и попробуйте снова.</li> </ul>
Нет подачи воздуха в режиме нагрева.	<ul style="list-style-type: none"> <li>• Воздухоприемник или воздухозаборник блокируется?</li> </ul>	<ul style="list-style-type: none"> <li>• Устраните препятствия.</li> </ul>
	<ul style="list-style-type: none"> <li>• В режиме нагрева внутренняя температура достигла установленной?</li> </ul>	<ul style="list-style-type: none"> <li>• После достижения установленной температуры подача воздуха прекращается.</li> </ul>
	<ul style="list-style-type: none"> <li>• Режим нагрева включен?</li> </ul>	<ul style="list-style-type: none"> <li>• Во избежание подачи холодного воздуха, кондиционер запускается спустя несколько минут.</li> </ul>

## Поиск и устранение неисправностей

Проблема	Возможные случаи	Решение
Кондиционер не работает	• Нет сети?	• Дождитесь восстановления сети.
	• Штепсель не вставлен?	• Вставьте штепсель.
	• Отсутствуют или перегорели предохранители?	• Обратитесь к мастеру для замены предохранителей.
	• Неправильно подключены провода?	• Обратитесь к мастеру для переподключения.
	• Прибор выключился после загрузки?	• Подождите три минуты и вновь запустите прибор.
	• Правильно ли настроен пульт дистанционного управления?	• Сбросьте настройки.
Туман из внутреннего блока.	• Слишком высокая внутренняя температура?	• Воздух в помещении быстро охлаждается. Через некоторое время температура и влажность в помещении уменьшатся и туман исчезнет.
Невозможно установить температуру	• Ваша требуемая температура превышает установленный температурный диапазон?	• Установите температуру в промежутке 16 C ~30 C .
Недостаточный эффект нагрева/охлаждения	• Низкое напряжение?	• Дождитесь восстановления напряжения.
	• Фильтр загрязнен?	• Очистите фильтр.
	• Установленная температура в недопустимом диапазоне?	• Установите температуру в допустимом диапазоне.
	• Двери или окна открыты?	• Закройте окна или двери.

## Поиск и устранение неисправностей

Проблема	Возможные случаи	Решение
Посторонние запахи	<ul style="list-style-type: none"><li>• Есть ли источник запаха, например, мебель, сигареты и т.п.?</li></ul>	<ul style="list-style-type: none"><li>• Устраните источник запаха.</li><li>• Очистите фильтр.</li></ul>
Кондиционер функционирует неправильно	<ul style="list-style-type: none"><li>• Есть ли помехи, такие как гром, беспроводные устройства и т.д.?</li></ul>	<ul style="list-style-type: none"><li>• Отключите питание, снова включите питание, а затем снова включите устройство.</li></ul>
Звук капающей воды	<ul style="list-style-type: none"><li>• Включен ли или выключен кондиционер?</li></ul>	<ul style="list-style-type: none"><li>• Шум - это звук устройства, что является нормальным явлением.</li></ul>
Треск	<ul style="list-style-type: none"><li>• Включен ли или выключен кондиционер?</li></ul>	<ul style="list-style-type: none"><li>• Это звук трения, вызванного расширением и / или сжатием панели или других частей из-за изменения температуры.</li></ul>

## Поиск и устранение неисправностей

### Код ошибки

Когда состояние кондиционера является ненормальным, индикатор температуры на внутреннем блоке выдаст код ошибки.

Код	Проблема
E5	Решается перезагрузкой устройства. Если нет, обратитесь к специалисту.
E8	Решается перезагрузкой устройства. Если нет, обратитесь к специалисту.
U8	Решается перезагрузкой устройства. Если нет, обратитесь к специалисту.
H6	Решается перезагрузкой устройства. Если нет, обратитесь к специалисту.
C5	Обратитесь к специалисту.
F0	Обратитесь к специалисту.
F1	Обратитесь к специалисту.
F2	Обратитесь к специалисту.
H3	Решается перезагрузкой устройства. Если нет, обратитесь к специалисту.
E1	Решается перезагрузкой устройства. Если нет, обратитесь к специалисту.
E6	Решается перезагрузкой устройства. Если нет, обратитесь к специалисту.

Примечание: Если вы видите другие коды ошибки, обратитесь к специалисту.



### WARNING

- При наличии проблем описанных ниже, немедленно выключите и отсоедините устройство. Затем обратитесь к специалисту.
  - Шнур питания перегрелся или поврежден.
  - При работе слышен ненормальный звук.
  - Воздушный выключатель часто отключается.
  - Кондиционер испускает запахи.
  - Внутренний блок протекает.
- Не ремонтируйте и не разбирайте кондиционер самостоятельно.
- Если кондиционер работает в ненормальных условиях, это может вызвать повреждения, удар током или возгорание.



# Безопасное использование огнеопасного хладагента

## Квалификационные требования для монтажника и технического обслуживания

- Все работники, работающие с холодильными системами, должны иметь действительный сертификат, присвоенный авторитетной организацией, и квалификацию для работы с холодильной системой, признанную в этой отрасли. Если для обслуживания и ремонта устройства требуется другой техник, он должен контролироваться лицом, имеющим квалификацию для использования легковоспламеняющегося хладагента.
- Его можно ремонтировать только методом, предложенным производителем оборудования.

## Замечания по установке

- Не допускается использование кондиционера в помещении, в котором есть открытый огонь (например, источник огня, рабочая угольная газовая посуда, работающий обогреватель).
- Не разрешается сверлить отверстие или нагревать соединительную трубу. Кондиционер должен быть установлен в комнате, которая превышает минимальную площадь помещения. Минимальная площадь помещения указана на паспортной табличке
- или в следующей таблице. Проверка на герметичность обязательна после установки.

таблица А - мин. площадь комнаты ( м<sup>2</sup>)

	Сумма загрузки(kg)	≤1.2	1.3	1.4	1.5	1.6	1.7	1.8	1.9	2	2.1	2.2	2.3	2.4	2.5
Мин. площадь помещ. ( м <sup>2</sup> )	площадь пола	/	14.5	16.8	19.3	22	24.8	27.8	31	34.3	37.8	41.5	45.4	49.4	53.6
	окна	/	5.2	6.1	7	7.9	8.9	10	11.2	12.4	13.6	15	16.3	17.8	19.3
	стены	/	1.6	1.9	2.1	2.4	2.8	3.1	3.4	3.8	4.2	4.6	5	5.5	6
	потолок	/	1.1	1.3	1.4	1.6	1.8	2.1	2.3	2.6	2.8	3.1	3.4	3.7	4

## Замечания по обслуживанию

- Проверьте, соответствует ли площадь помещения требованиям, указанным на паспортной табличке.
  - Эксплуатация разрешена только в помещениях, отвечающих требованиям производителя.
- Проверьте, хорошо ли проветривается зона обслуживания.
  - Состояние непрерывной вентиляции следует сохранять во время процесса эксплуатации. Проверьте, есть ли источник огня или потенциальный источник огня в зоне обслуживания.
  - Открытое пламя запрещено в зоне обслуживания; должен быть знак «Не курить».
- Проверьте, находится ли маркировка прибора в хорошем состоянии.
  - Заменить неопределенную или поврежденную предупреждающую метку.

## Сварка

- Если вам нужно разрезать или сварить трубы системы хладагента в процессе технического обслуживания, выполните следующие действия:

## Безопасное использование огнеопасного хладагента

- a. Выключите устройство и отключите питание
- b. Устранить хладагент
- c. Вакуумирование
- d. Очистите его газом N<sub>2</sub>
- e. Резка или сварка
- f. Возврат к месту обслуживания для сварки
- g. Хладагент должен быть переработан в специализированный резервуар для хранения.
- h. Убедитесь, что рядом с выходом вакуумного насоса нет открытого огня, и он хорошо проветривается.

### Заполнение охладителя

- Используйте устройства для заправки хладагентом, специально предназначенные для R32. Убедитесь, что различные виды хладагента не загрязняют друг друга.
- Резервуар с хладагентом следует держать в вертикальном положении во время заправки хладагента.
- Наклейте этикетку на систему после того, как заполнение закончено (или еще не закончено).
- Не переполняйте.
- После завершения заполнения, пожалуйста, осуществите обнаружение утечки перед тестовым запуском; осуществите обнаружения утечки во второй раз, когда оно устранено.

### Безопасная транспортировка и хранение

- Пожалуйста, используйте детектор горючих газов, чтобы проверить перед разгрузкой и открыть контейнер.
- Нет источника огня и курения.
- Согласно местным правилам и законам.

# Схема установки

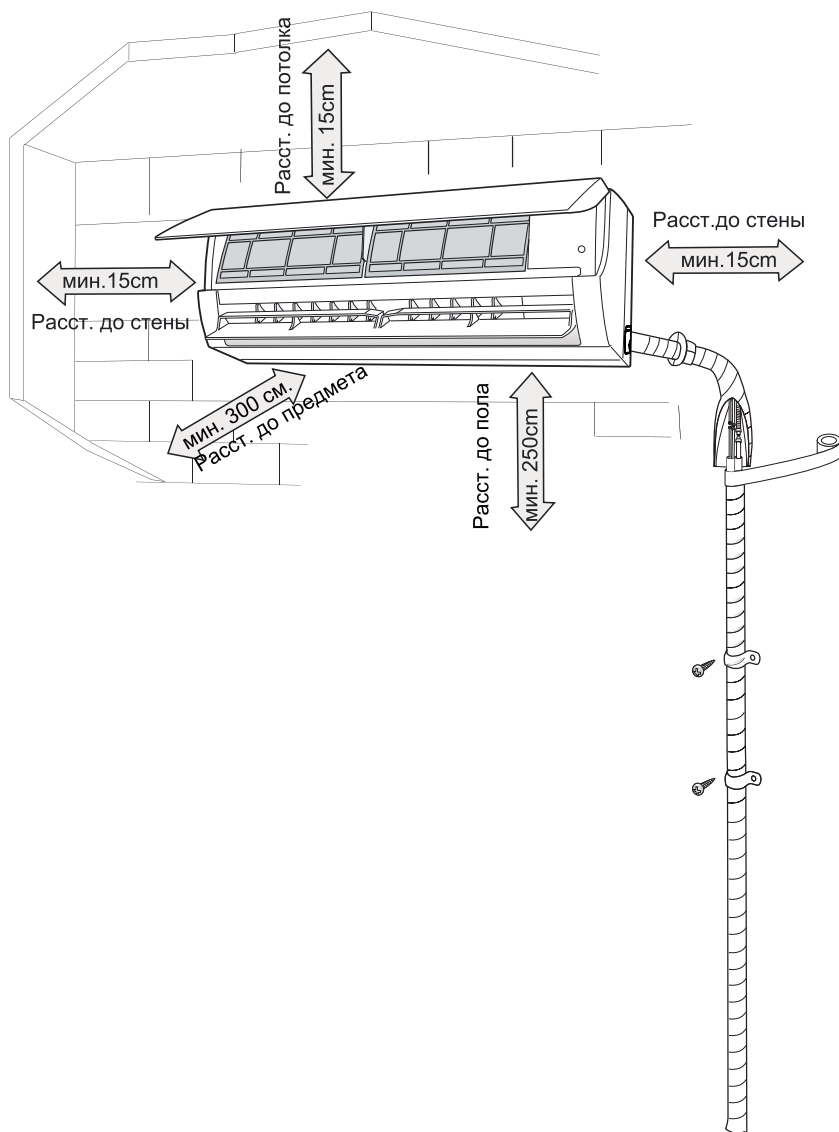

Для обеспечения безопасности, пожалуйста, помните о следующих мерах безопасности

### Warning

- При установке или перемещении агрегата следите за тем, чтобы в контуре хладагента не было воздуха или других веществ, кроме указанного хладагента.
- Любое присутствие воздуха или другого постороннего вещества в контуре хладагента приведет к повышению давления в системе или разрыву компрессора, что приведет к травме.
- При установке или перемещении данного устройства не заправляйте хладагент, который не соответствует указанному на паспортной табличке, или не сертифицированный хладагент. В противном случае это может привести к неправильной работе, неправильному запуску, механической неисправности или даже к серии несчастных случаев.
- Если необходимо восстановить хладагент во время перемещения или ремонта устройства, убедитесь, что устройство работает в режиме охлаждения. Затем полностью закройте клапан со стороны высокого давления (клапан для жидкости). Спустя 30-40 секунд полностью закройте клапан на стороне низкого давления (газовый клапан) немедленно остановите агрегат и отключите питание. Обратите внимание, что время восстановления хладагента не должно превышать 1 минуты.
- Если восстановление хладагента занимает слишком много времени, воздух может всасываться и вызывать повышение давления или разрыв компрессора, что может привести к травме.
- Во время регенерации хладагента убедитесь, что клапан для жидкости и клапан для газа полностью закрыты и питание отключено, прежде чем отсоединять соединительную трубу. Если компрессор начинает работать, когда запорный клапан открыт, а соединительная труба еще не подключена, воздух будет всасываться и вызывать повышение давления или разрыв компрессора, что приведет к травме.
- При установке блока убедитесь, что соединительная труба надежно подсоединена, прежде чем компрессор начнет работать.
- Если компрессор начинает работать, когда запорный клапан открыт, а соединительная труба еще не подключена, воздух будет всасываться и вызывать повышение давления или разрыв компрессора, что приведет к травме.
- Запрещается устанавливать устройство в месте, где может быть утечка агрессивного или горючего газа.
- В случае утечки газа вокруг устройства это может привести к взрыву и другим несчастным случаям.
- Не используйте удлинители для электрических соединений. Если электрический провод недостаточно длинный, обратитесь в авторизованный местный сервисный центр и попросите подходящий электрический провод.
- Плохое соединение может привести к поражению электрическим током или пожару.
- Используйте указанные типы проводов для электрических соединений между внутренним и наружным блоками. Надежно закрепите провода, чтобы их клеммы не получали внешнего напряжения.
- Электрические провода с недостаточной емкостью, неправильное подключение проводов и ненадежные клеммы могут привести к поражению электрическим током или пожару.

## Инструменты для монтажа

1 Измерительный уровень	2 Отвертка	3 Перфоратор
4 Бурильная головка	5 Расширитель трубы	6 Рожковый гаечный ключ
7 Рожковый гаечный ключ	8 Труборезка	9 Детектор утечки
10 Вакуумный насос	11 Манометр	12 Универсальный счетчик
13 Внутренний шестигранный ключ	14 Измерительная лента	

### Примечание:

- Свяжитесь с местным агентом для монтажа.
- Не используйте не сертифицированный шнур питания.

## Выбор места для монтажа

### Осн. требования

Установка устройства в следующих местах может привести к неисправности. Если это неизбежно, обратитесь к местному дилеру:

1. Место с сильными источниками тепла, парами, легковоспламеняющимися или взрывоопасными газами или летучими предметами, распространяющимися в воздухе.
2. Место с высокочастотными приборами (например, сварочный аппарат, медицинское оборудование).
3. Место возле побережья.
4. Место с маслами или испарениями в воздухе.
5. Место с сероводородом.
6. Другие места с особыми обстоятельствами.
7. Прибор не должен быть установлен в прачечной.
8. Запрещено устанавливать его на неустойчивой или подвижной базовой конструкции (например, на грузовике) или в агрессивной среде (например, на химическом заводе).

### Внутренний блок

1. Не должно быть никаких препятствий возле входа воздуха.
2. Выберите место, где конденсационная вода может легко рассеиваться и не повлияет на других людей.
3. Выберите место, удобное для подключения наружного блока, рядом с розеткой.
4. Выберите место, недоступное для детей.
5. Место должно выдерживать вес внутреннего блока и не увеличивать шум и вибрацию.
6. Прибор должен быть установлен на высоте 2,5 м над полом.
7. Не устанавливайте внутренний блок прямо над электрическим прибором.
8. Пожалуйста, постарайтесь держаться подальше от флуоресцентной лампы.

# Требования для подключения к электросети

## Меры предосторожности

1. При установке устройства необходимо соблюдать правила электробезопасности.
2. Используйте качественную схему питания и выключатель, в соответствии с национальными требованиями безопасности.
3. Убедитесь, что блок питания соответствует требованиям кондиционера. Нестабильное электропитание или неправильная проводка или неисправность. Пожалуйста, установите соответствующие кабели питания перед использованием кондиционера.
4. Правильно подключите провод под напряжением, нулевой провод и заземляющий провод розетки.
5. Обязательно отключите электропитание перед началом любых работ, связанных с электричеством и безопасностью. Для моделей с сетевой вилкой убедитесь, что вилка находится в пределах досягаемости после установки.
6. Не подключайтесь к сети до завершения монтажа прибора.
7. Если шнур питания поврежден, он должен быть заменен производителем, сервисным агентом или специалистом, во избежание травм.
8. Температура контура хладагента будет высокой, пожалуйста, держите соединительный кабель подальше от медной трубки.
9. Прибор должен быть установлен в соответствии с национальными правилами монтажа.
10. Прибор должен быть установлен, эксплуатироваться и храниться в помещении с площадью пола больше «X» м (см. таблицу 1).



Обратите внимание, что устройство заполнено горючим газом R32. Неправильное обращение с устройством влечет за собой риск нанесения серьезного ущерба людям и материалам. Подробная информация об этом хладагенте содержится в главе «Хладагент».

## Требования к заземлению

1. Кондиционер является электрическим прибором первого класса. Он должен быть качественно заземлен с помощью специализированного заземляющего устройства профессионалом. Пожалуйста, убедитесь, что прибор качественно заземлен, в противном случае это может привести к поражению электрическим током.
2. Желто-зеленый провод в кондиционере - это заземляющий провод, который нельзя использовать для других целей.
3. Сопротивление заземления должно соответствовать национальным правилам электробезопасности.
4. Прибор должен быть расположен так, чтобы вилка была доступна.
5. Разъединитель всеполюсный с разнесением контактов не менее 3 мм. в котором все полюса должны быть соединены в фиксированной проводке.

# Монтаж внутреннего блока

## Шаг первый: выбор места установки

Посоветуйте место для монтажа, которое устроит клиента.

## Шаг второй: установка настенной рамы

1. Повесьте настенную раму на стену; отрегулируйте в горизонтальном положении с помощью уровня, затем отметьте отверстия для креплений.
2. Прodelайте отверстия в стене при помощи перфоратора (размер сверлящей головки должен быть таким же, как у пластиковых дюбелей) и вставьте в отверстия дюбели.
3. Закрепите настенную монтажную раму на стене с помощью саморезов (ST4.2X25TA) и проверьте надежность установки нажатием на раму. Если дюбели проваливаются, просверлите новые отверстия рядом.

## Шаг третий: открытие отверстия для труб

1. Выберите положение отверстия для трубы в соответствии с направлением выпускной трубы. Положение отверстия для труб должно быть немного ниже, чем у настенной рамы, как показано ниже.

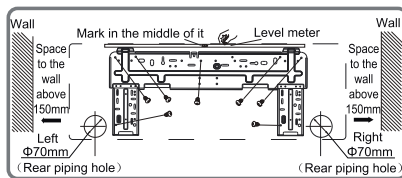
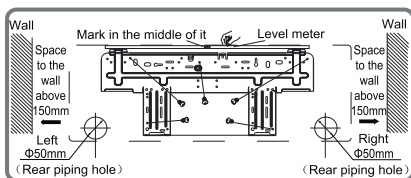
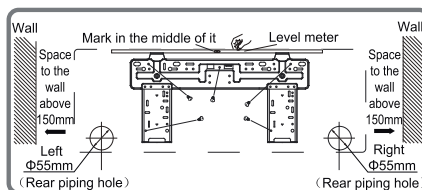
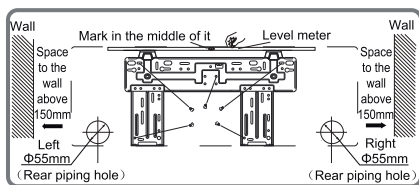

2. Откройте отверстие для труб с диаметром  $\Phi 55$  или  $\Phi 70$  на выбранной выпускной трубе. Для обеспечения плавного слива наклоните отверстие для труб на стене слегка вниз к наружной стороне с уклоном  $5-10^\circ$ .

# Монтаж внутреннего блока

## Примечание:

- Обратите внимание на защиту от пыли и примите соответствующие меры безопасности при открытии отверстия.
- Пластиковые частицы расширения не предоставляются и должны быть приобретены отдельно.

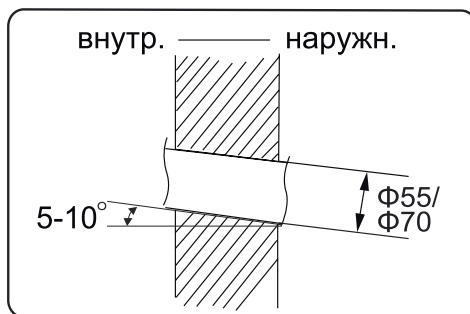

## Шаг четвертый: выпускная труба

1. Труба может быть выведена вправо, вправо назад, влево или влево назад.

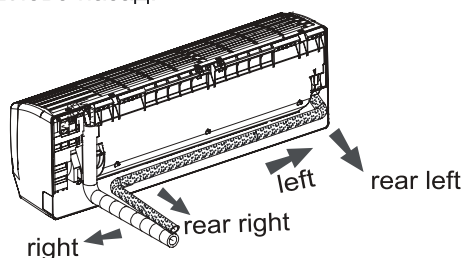

2. При выборе выхода из трубы слева или справа отрежьте соответствующее отверстие в нижней части корпуса.

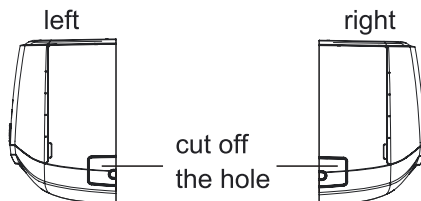

## Шаг пятый: Соедините трубу внутреннего блока

1. Направьте соединение трубы на соответствующий раструб.
2. Предварительно затяните накидную гайку рукой.

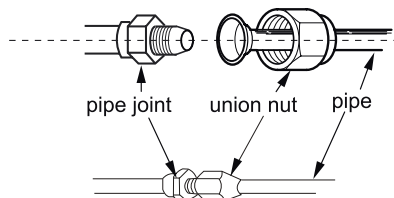

3. Отрегулируйте крутящийся элемент, следуя инструкциям на следующем листе. Поместите рожковый ключ на стыке труб и установите гаечный ключ на накидную гайку. Затяните накидную гайку гаечным ключом.



## Монтаж внутреннего блока

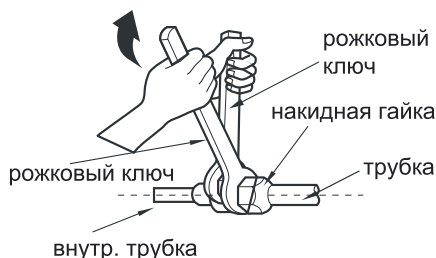

диаметр гайки	момент затяжки(N·m)
Φ 6	15~20
Φ 9.52	30~40
Φ 12	45~55
Φ 16	60~65
Φ 19	70~75

4. Оберните соединение внутренней трубы с соединительной трубой изоляционной трубой, а затем оберните ее лентой.

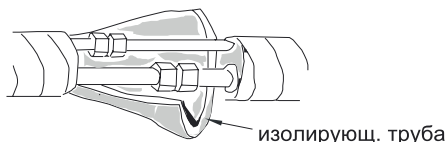

### Шаг шестой: установите сливной шланг

1. Подсоедините сливной шланг к выпускной трубе внешнего блока.

2. Свяжите соединение лентой.

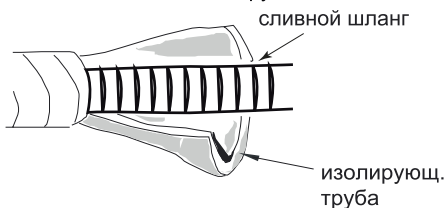
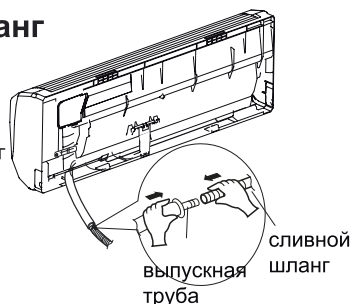
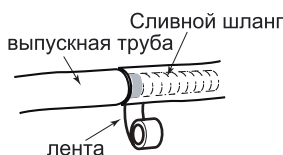

#### Примечание:

- Добавьте изолирующую трубу во внутренний сливной шланг, чтобы предотвратить образование конденсата.
- Пластиковые частицы расширения не поставляются.

### Шаг седьмой: подключите провод внутреннего блока

1. Откройте панель, выверните винт на крышке проводки, а затем снимите крышку.

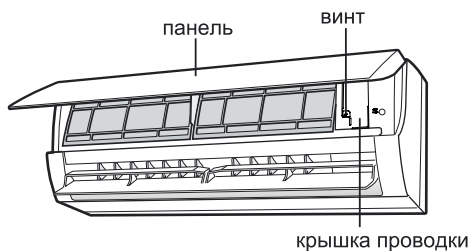

## Монтаж внутреннего блока

2. Пропустите соединительный кабель питания через отверстие для кабеля в задней части внутреннего блока, а затем вытяните его с лицевой стороны.

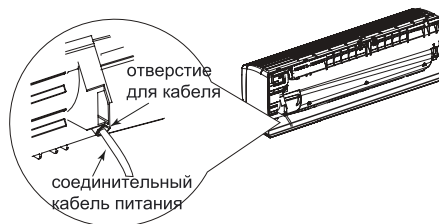

3. Снимите зажим для провода; подключите кабель питания к клемме проводки в соответствии с цветом; затяните винт, а затем зафиксируйте провод питания с помощью зажима.

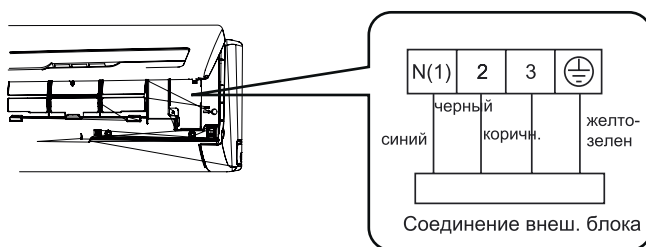

Примечание: монтажная плата только для справки, пожалуйста, обратитесь к фактической.

4. Установите крышку на место и затяните винт.
5. Закройте панель.

### Примечание:

- Все провода внутреннего блока и наружного блока должны быть подключены профессионалом. для нового. Избегайте удлинения кабеля самостоятельно.
- Если длина кабеля недостаточна, обратитесь к дилеру.
- Для кондиционера со штекером, штекер должен быть доступен после монтажа.
- Для кондиционера без штекера в линии должен быть установлен воздушный выключатель. Выключатель должен быть разъемным для всех полюсов, а расстояние между контактами должно быть более 3 мм.

# Монтаж внутреннего блока

## Шаг восьмой: свяжите трубу

1. Соедините соединительную трубку, шнур питания и сливной шланг с лентой.

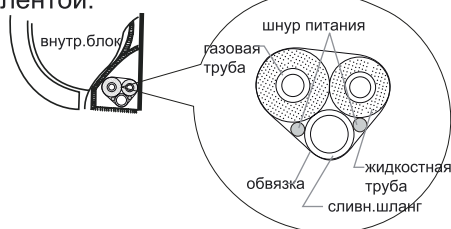

2. Зарезервируйте определенную длину сливного шланга и шнура питания для установки при их закреплении. При закреплении в определенной степени отключите питание внутри помещения, а затем отсоедините сливной шланг.

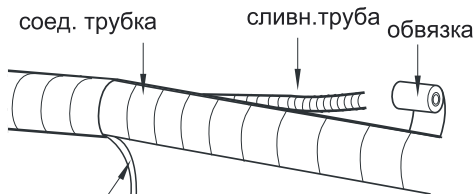

внутр. шнур питания

3. Свяжите их равномерно.
4. Жидкостная труба и газовая труба должны быть связаны отдельно в конце.

### Примечание:

- Шнур питания и контрольный провод не должны пересекаться или наматываться.
- Сливной шланг должен быть связан снизу.

## Шаг девятый: повесить внутренний блок

1. Поместите связанные трубы в настенную трубу и затем пропустите их через отверстие в стене.
2. Повесьте внутренний блок на раму для настенного монтажа.
3. Заполните зазор между трубами и отверстием в стене уплотнительной резинкой.
4. Закрепите стенную трубу.
5. Проверьте, надежно ли установлен внутренний блок и закреплен ли он на стене.

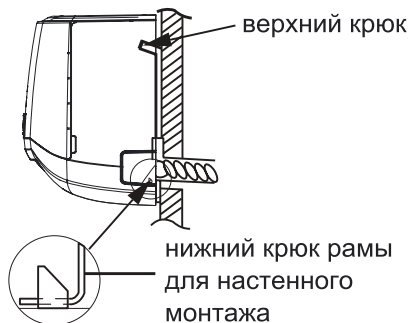
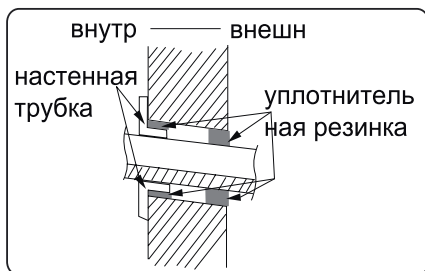

### Примечание:

- Не сгибайте сливной шланг слишком сильно во избежание блокировки.

## Проверка после монтажа

Осуществляйте проверку в соответствии с требованиями ниже.

Элементы проверки	Возможные неполадки
Надежен ли монтаж?	Устройство может упасть, трястись или шуметь.
Вы провели тест на утечку хладагента?	Неправильный нагрев/охлаждение.
Достаточно ли изолирована труба?	Это может вызвать конденсацию и капание воды.
Хорошо ли сливается вода?	Это может вызвать конденсацию и капание воды.
Соответствует ли напряжение источника питания напряжению, указанному на паспортной табличке?	Это может привести к неисправности или повреждению деталей.
Правильно ли установлены электропроводка и трубопровод?	Это может привести к неисправности или повреждению деталей.
Надежно ли заземлено устройство?	Это может привести к утечке тока.
Соответствует ли шнур питания требованиям?	Это может привести к неисправности или повреждению деталей.
Есть ли какие-либо препятствия на входе и выходе воздуха?	Может быть причиной неправильного нагрева/охлаждения.
Пыль, попавшая во время установки, удалена?	Это может привести к неисправности или повреждению деталей.
Газовый клапан и жидкостный клапан соединительной трубы открыты полностью?	Может быть причиной неправильного нагрева/охлаждения.
Закрыты ли входное и выходное отверстия трубопровода?	Это может привести к недостаточному охлаждению (обогреву) емкости или увеличению отработанного электричества

## Осуществление проверки

1. Подготовка тестовой проверки

- Клиент принимает кондиционер.
- Укажите важные примечания клиенту.
- Подайте питание, нажмите кнопку ON / OFF на пульте дистанционного управления, чтобы начать работу.
- Нажмите кнопку MODE, чтобы выбрать АВТО, ОХЛАЖДЕНИЕ, СУШКУ, ОБДУВ и ОБОГРЕВ, чтобы проверить, нормально ли работает прибор.
- Если температура окружающей среды ниже 16 °С, кондиционер не сможет начать охлаждение.

## Конфигурация соединительной трубы

1. Стандартная длина соединительной трубы
  - 5 м, 7,5 м, 8 м
2. Минимальная длина соединительной трубы
3. Для устройства со стандартной соединительной трубой 5 м нет ограничений на минимальную длину соединительной трубы. Для устройства со стандартной соединительной трубой 7,5 м и 8 м минимальная длина соединительной трубы составляет 3 м.
4. Максимальная длина соединительной трубы:

Таблица 1 Макс. длина соединительной трубы Единицы:м

мощность	максимальная длина соединительной трубы	capacity	максимальная длина соединительной трубы
5000Btu/h (1465W)	15	24000Btu/h (7032W)	25
7000Btu/h (2051W)	15	28000Btu/h (8204W)	30
9000Btu/h (2637W)	15	36000Btu/h (10548W)	30
12000Btu/h (3516W)	20	42000Btu/h (12306W)	30
18000Btu/h (5274W)	25	48000Btu/h (14064W)	30

5. Способ расчета дополнительного количества хладагента и количества заправленного хладагента после удлинения соединительного патрубка:  
После того, как длина соединительной трубы будет увеличена на 10 м из расчета на стандартную длину, вы должны добавить 5 мл охлаждающего масла на каждые дополнительные 5 м соединительной трубы.  
Методика расчета количества заправки дополнительного хладагента (на основе жидкостной трубы):

- (1) Дополнительное количество заправленного хладагента = удлиненная длина трубы для жидкости × дополнительное количество заправленного хладагента на метр  
Основываясь на длине стандартной трубы, добавьте хладагент в
- (2) соответствии с требованиями, приведенными в таблице. Количество заправленного дополнительного хладагента на метр зависит от диаметра трубы для жидкости. Смотрите таблицу 2.

## Конфигурация соединительной трубы

Таблица 2. Количество заправки дополнительного хладагента для R32

Диаметр соединительной трубы мм		Внутренний блок дросселя	Дроссель внешнего блока	
жидкостная труба	Газовая труба		Только охлаждение, охлаждение и обогрев (г / м)	охлаждение (г / м) / охлаждение и нагрев (г / м)
Ф6	Ф9.5 or Ф12	16	12	16
Ф6 or Ф9.5	Ф16 or Ф19	40	12	40
Ф12	Ф19 or Ф22.2	80	24	96
Ф16	Ф25.4 or Ф31.8	136	48	96
Ф19	—	200	200	200
Ф22.2	—	280	280	280

Примечание. Количество заправки дополнительного хладагента в таблице 2 является рекомендуемым, а не обязательным.

# Метод расширения трубки

## Примечание:

Неправильное расширение трубы является основной причиной утечки хладагента. Пожалуйста, расширьте трубу в соответствии со следующими шагами:

### A: Отрезка трубы

- Установите длину трубки в соответствии с расстоянием внутреннего блока и наружного блока.
- Отрежьте нужную трубу с помощью трубореза.

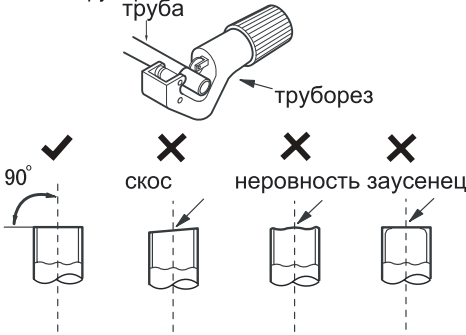

### B: Удалите заусенцы

- Удалите заусенцы с помощью формователя и предотвратите попадание заусенцев в трубу.



C: наденьте подходящую изоляционную трубу.

D: наденьте накидную гайку.

- Снимите накидную гайку с внутренней соединительной трубы и наружного клапана; установите накидную гайку на трубу.

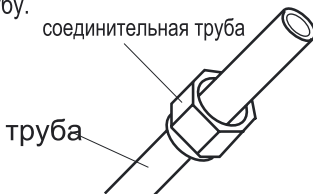

### E: Расширение порта

- Расширьте порт с помощью экспандера.

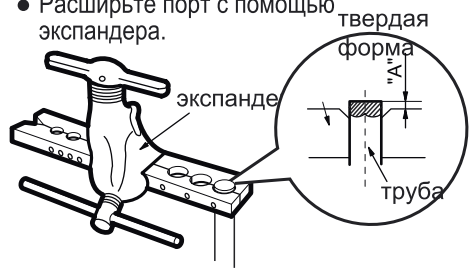

### Примечание:

- «А» отличается в зависимости от диаметра, пожалуйста, обратитесь к таблиц ниже:

выходн. диаметр (mm)	A(mm)	
	Max	Min
Ф6 - 6.35(1/4")	1.3	0.7
Ф9.52(3/8")	1.6	1.0
Ф12-12.7(1/2")	1.8	1.0
Ф15.8-16(5/8")	2.4	2.2

### F: Проверка

- Проверьте качество расширения порта. Если есть какие-либо недостатки, снова разверните порт в соответствии с шагами выше.

гладкая поверхность

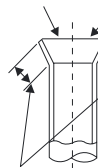

неправильное расширение



равная длина

## Дополнительные функции

A. Вы можете приобрести дополнительный проводной контроллер для этого кондиционера. Больше деталей вы можете получить у нашего локального дистрибьютора. Инструкция по эксплуатации прилагается к проводному контроллеру или может быть загружена в электронной версии со страницы: [www.gree.pl](http://www.gree.pl).



Дополнительный контроллер

B. При наличии функции WiFi, для загрузки из интернета доступно программное обеспечение, позволяющее управлять кондиционером с помощью смартфона.

### Инструкция обслуживания приложения GREE+

#### Блок-схема управления

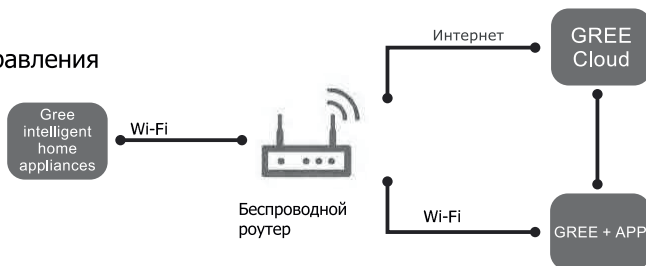

#### Операционные системы

Требования к смартфону пользователя:



**iOS**  
обслуживание iOS7.0 и выше



**Android**  
Обслуживание 4.0 и выше

Скачать и установить



GREE+ App Download Linkage



## Дополнительные функции

### Ewpe Smart

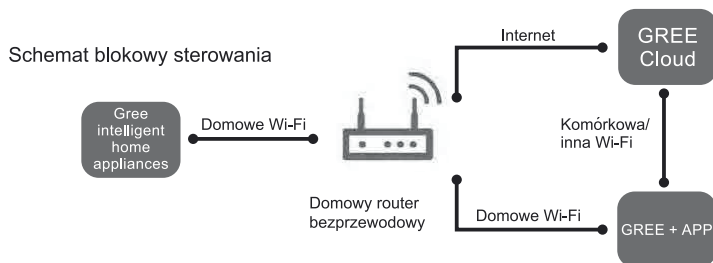

**system iOS**  
obsługa iOS7.0 i wyższe  
wersje



**System Android**  
obsługa Android 4.0 i  
wyższe wersje

Pobierz i zainstaluj



App Download Linkage

Отсканируйте QR код либо найдите “GREE +” в Apple Store через iTunes либо Google Play, чтобы загрузить и установить его. После установки приложения “GREE +” зарегистрируйте учетную запись и добавьте устройство для доступа к удаленному управлению и контролю с помощью LAN интеллектуальных бытовых приборов Gree. Для получения дополнительной информации см. «Справка» в приложении.

# Управление Wi-Fi

## Что такое Wi-Fi?

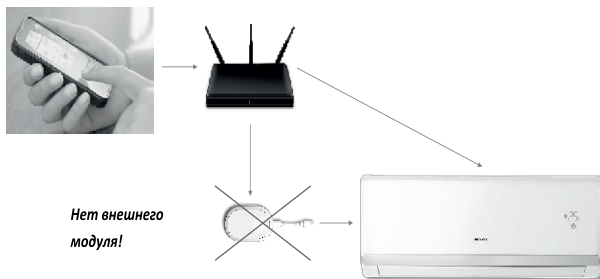

### Управление Wi-Fi в кондиционерах Gree R410A

Модели с встроенным управлением Wi-Fi	
Lomo Nordic	

### Управление Wi-Fi в кондиционерах Gree R32

Модели с встроенным управлением Wi-Fi	
Amber Prestige	
Amber Standard	
Bora	
Lomo Luxury Lomo Nordic	
Lomo Eco	
BEE Techno	

## Установка Wi-Fi модуля

1. Откройте панель внутреннего блока
2. Откройте электрическую коробку
3. Снимите зажим для кабеля
4. Подключите кабель Wi-Fi к порту на модуле Wi-Fi
5. Прикрепите модуль Wi-Fi к корпусу кондиционера
6. Закройте электрический блок и корпус устройства

**Необходимое оборудование:**

- модуль Wi-Fi

- Wi-Fi

маршрутизатор

- планшет, смартфон  
(Android, IOS)

**Требования к маршрутизатору:**

- частота 2ГГц, 5ГГц

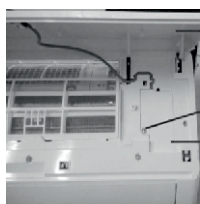

panel

śruba

pokrywa skrzynki elektrycznej

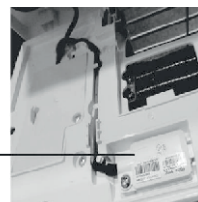

модуль Wi-Fi

# Управление Wi-Fi

## Запустить управление Wi-Fi

1. Загрузите и установите приложение Gree + (Android или iOS)



Сканировать QR-код



Загрузите из магазина Google Play или A Store

2. Откройте приложение и зарегистрируйтесь кликом

«Зарегистрироваться». Введите логин, адрес электронной почты и пароль. Выберите регион: «Европа»

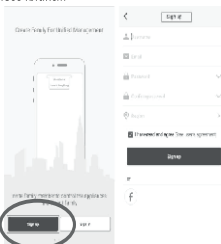

3. Войдите, нажав на значок «+» в верхнем левом углу

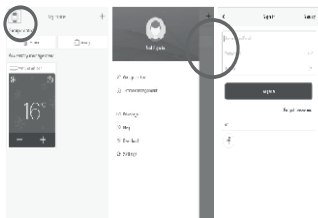

4. Добавьте новое устройство, щелкнув значок «+» в верхнем правом углу. Выберите тип устройства (AC)

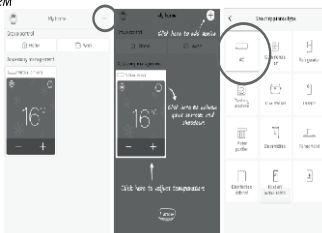

Включить кондиционер

5. Выберите способ сброса WiFi и нажмите «Далее»

«WiFi» + «Режим» 1 сек.  
«Турбо» + «Режим» 10 сек.  
«WiFi» 10 сек.

Сброс Wi-Fi



Пульт дистанционного управления с кнопкой «WiFi»  
Пульт дистанционного управления без кнопки «WiFi»  
Сенсорная панель

Включить кондиционер

6. Введите имя и пароль домашней сети, а затем нажмите «Найти устройство»

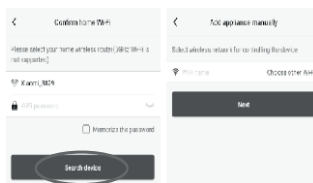

7. Если вы не нашли устройство, нажмите «Добавить прибор вручную» и найдите горячую точку кондиционера (имя - последние 8 символов MAC-адреса, пароль: 12345678), затем нажмите «Далее»



8. Найдите домашнюю сеть WiFi и введите свой пароль, затем нажмите «Отправить». Устройство будет издавать звук, подтверждающий окончание конфигурации.



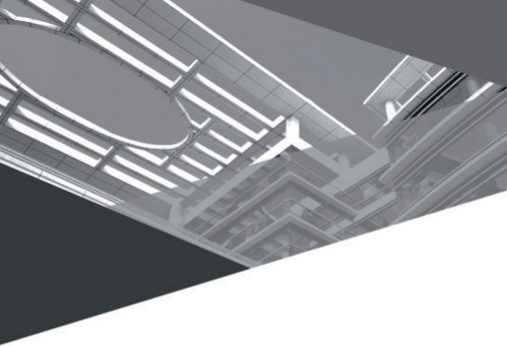

**GREE ELECTRIC APPLIANCES, INC. OF ZHUHAI**

Add: West Jinji Rd, Qianshan, Zhuhai,Guangdong, China, 519070

Tel: (+86-756) 8522218

Fax: (+86-756) 8669426

E-mail: [gree@gree.com.cn](mailto:gree@gree.com.cn) [www.gree.com](http://www.gree.com)



600005060457